

SNSS.30.70.22

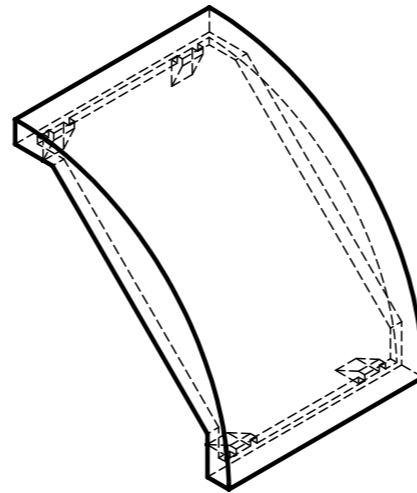
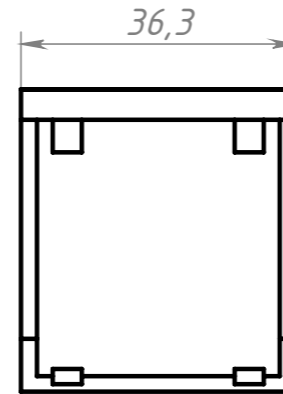
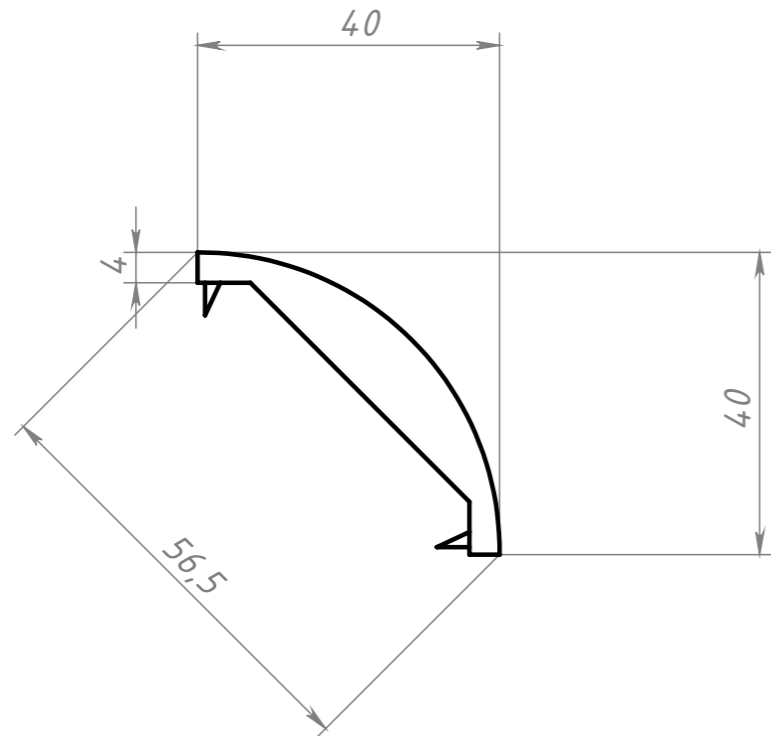

Перв. примен.

Справ. №

Подп. и дата

И/в. № дубл.

Взам. инв. №

Подп. и дата

И/в. № подл.

SNSS.30.70.22

Изм.	Лист	№ докум.	Подп.	Дата	Заглушка для углового алюминиевого соединителя 40x40(X09)	Лит.	Масса	Масштаб
Разраб.		Терёхин С.					6.2 г	1:1
Пров.		Амангалиев Д.						
Т. контр.						Лист	Листов 1	
Н. контр.					ABS-пластик	soberizavod.ru		
Утв.								

Шифр:

Копировал

Формат А3

Файл: SNSS.30.70.22 Заглушка для углового алюминиевого соединителя 40x40(X09)