

SNS.20.01.73

Перв. примен.

Справ. №

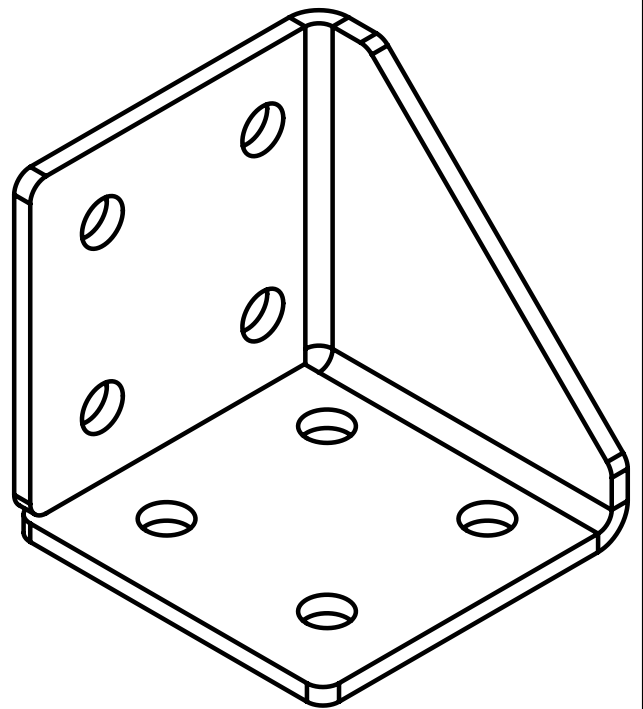
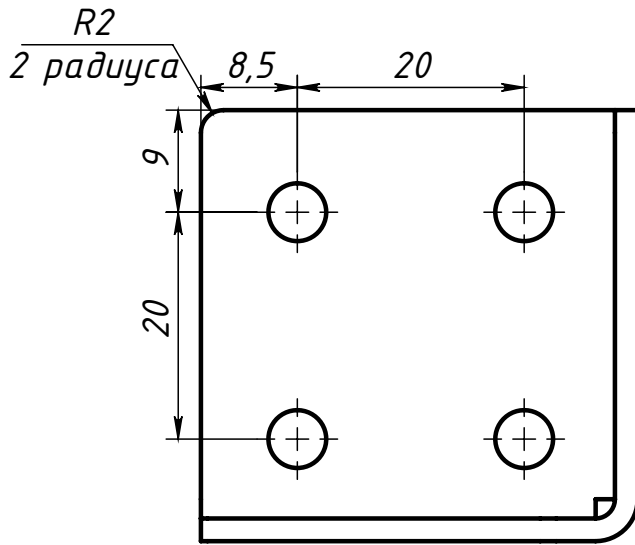
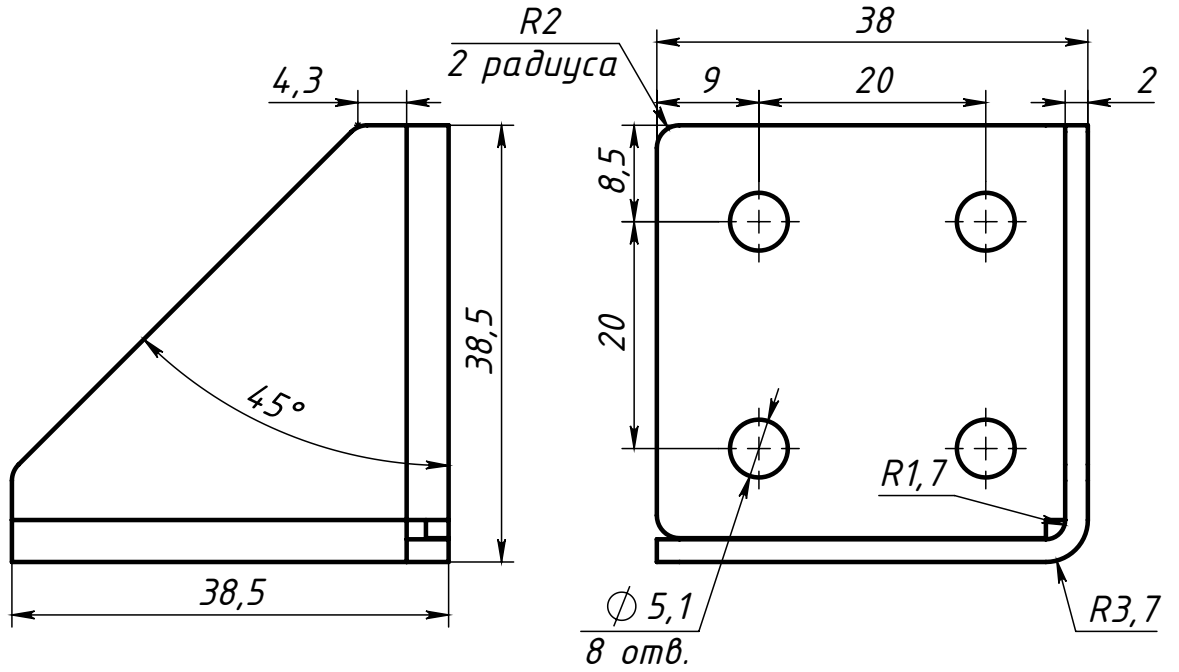

Подп. и дата

Инв. № дубл.

Взам. инв. №

Подп. и дата

Инв. № подл.

Изм.	Лист	№ докум.	Подп.	Дата
Разраб.		Амангалиев Д.		
Пров.		Петров И.		
Т. контр.				
Н. контр.				
Утв.				

SNS.20.01.73

Уголок 40x40S(H39)

Сталь лист 2 мм

Лит.	Масса	Масштаб
	53.7 г	1.5:1
Лист		Листов 1

soberizavod.ru

Шифр:

Копировал

Формат А4

Файл: SNS.20.01.73 Уголок 40x40S(H39)