

222R

Перв. примен.

Справ. №

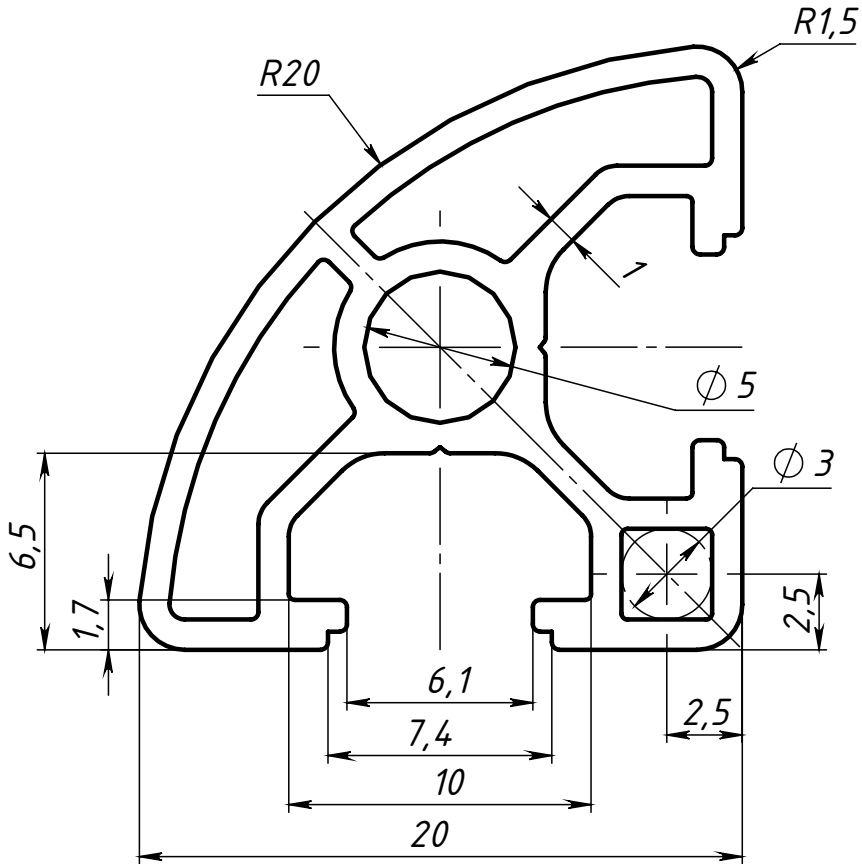

Подп. и дата

Инв. № дубл.

Взам. инв. №

Подп. и дата

Инв. № подл.

Изм.	Лист	№ докум.	Подп.	Дата
Разраб.		Карпов Д.		
Пров.		Терёхин С.		
Т. контр.				
Гл. констр.				
Н. контр.				
Утв.				

222R

Конструкционный
профиль 20x20R

6060 Т6

Лит.

Масса

Масштаб

0.29

4:1

Лист

Листов 1

СОБЕРИЗАВОД

Шифр:

Копировал

Формат А4

Файл: 222R Конструкционный профиль 20x20R