

A359

Перв. примен.

Справ. №

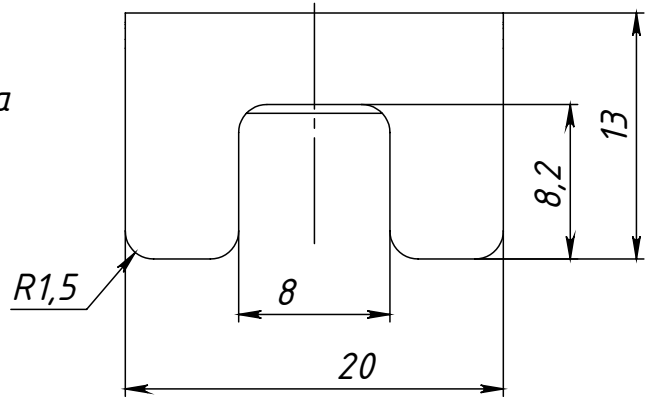
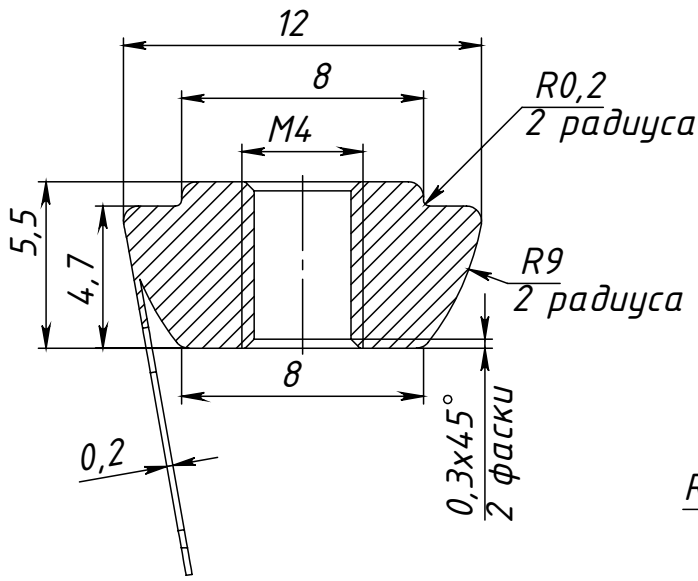

Размер неуказанных скруглений 0,5 мм

Подп. и дата

Инв. № дубл.

Взам. инв. №

Подп. и дата

Инв. № подл.

Изм.	Лист	№ докум.	Подп.	Дата
Разраб.		Карпов Д.		
Пров.		Терёхин С.		
Т. контр.				
Н. контр.				
Утв.				

A359

Сухарь пазовый М4
с лапкой, паз 8

Оцинкованная сталь

Лит.	Масса	Масштаб
	8.4 г	4:1
Лист	Листов 1	

СОБЕРИЗАВОД

Шифр:

Копировал

Формат А4