

A402

Перв. примен.

Справ. №

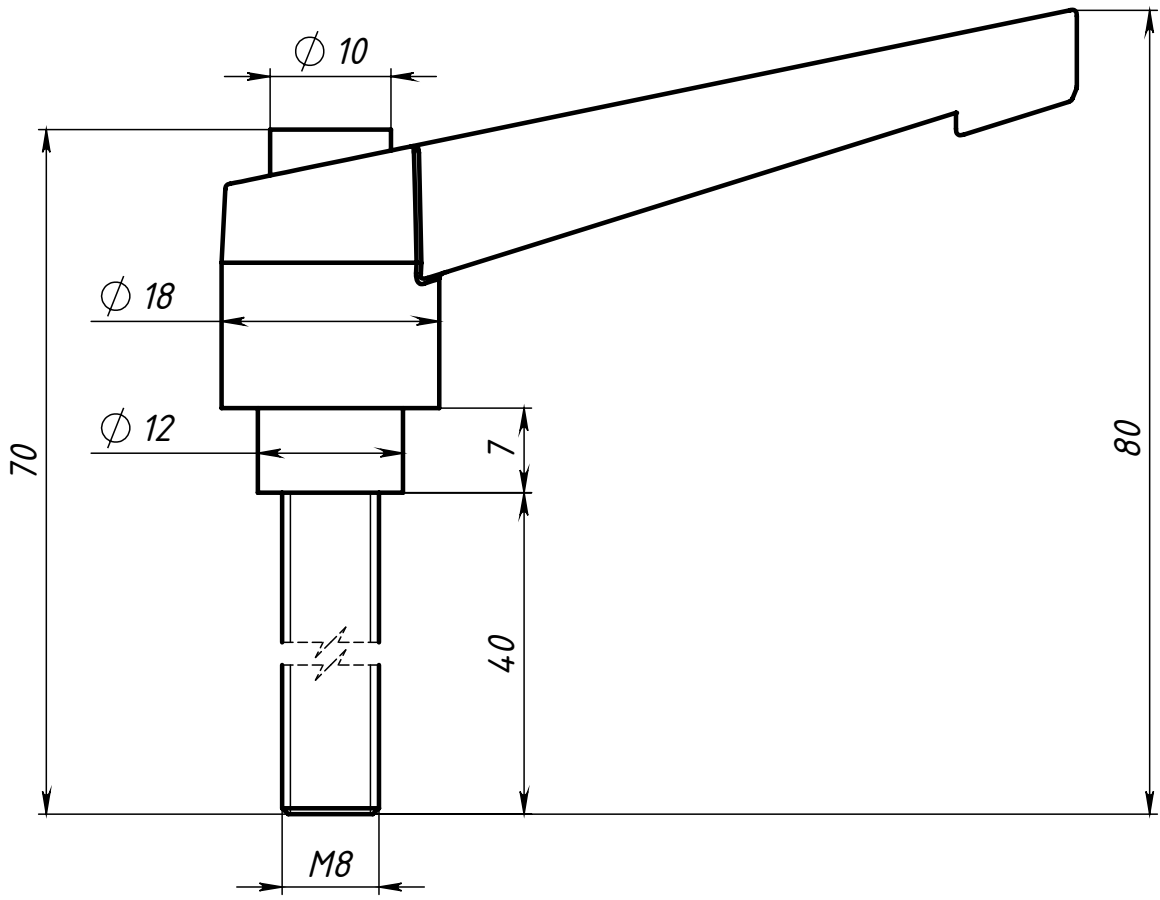

Подп. и дата

Инв. № дубл.

Взам. инв. №

Подп. и дата

Инв. № подл.

Изм.	Лист	№ докум.	Подп.	Дата
Разраб.		Карпов Д.		
Пров.		Терёхин С.		
Т. контр.				
Н. контр.				
Утв.				

A402

Винт с рукояткой
M8x40

Сталь / Пластик

Лит.	Масса	Масштаб
	47.5 г	1.6:1
Лист	Листов 1	

СОБЕРИЗАВОД