

SNSD.30.51.46.

Перв. примен.

Справ. №

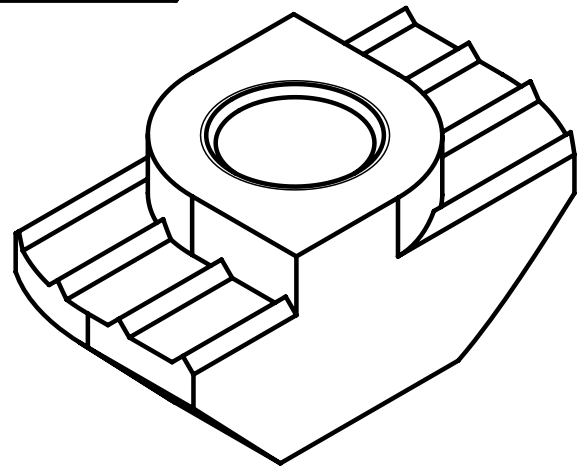
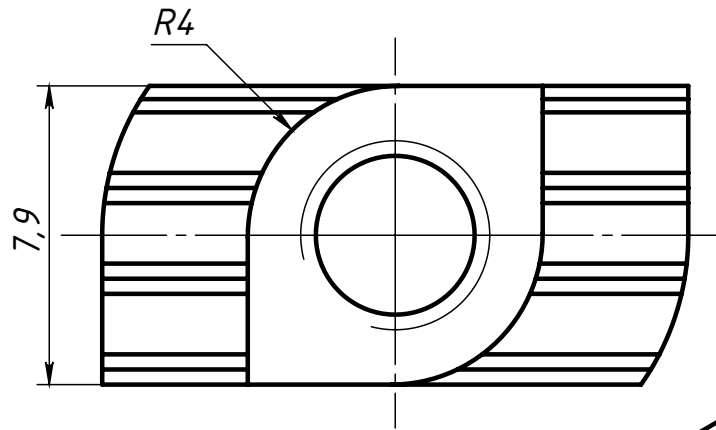
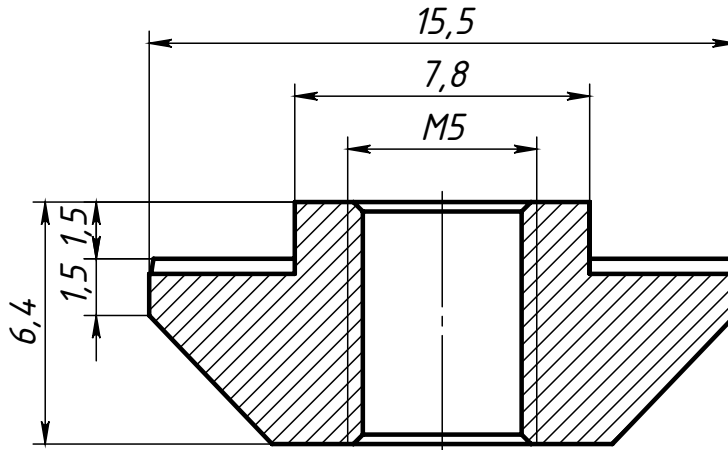

Подп. и дата

Инв. № дубл.

Взам. инв. №

Подп. и дата

Инв. № подл.

Изм.	Лист	№ докум.	Подп.	Дата
Разраб.		Амангалиев Д.		
Пров.		Петров И.		
Т. контр.				
Н. контр.				
Утв.				

SNSD.30.51.46.

T-Гайка M5,
паз 8(D51)

Оцинкованная сталь

Лит.	Масса	Масштаб
	3.7 г	5:1
Лист		Листов 1

soberizavod.ru

Шифр:

Копировал

Формат А4

Файл: SNSD.30.51.46. T-Гайка M5, паз 8(D51)