

811#

Перв. примен.

Справ. №

Подп. и дата

Инв. № дубл.

Взам. инв. №

Подп. и дата

Инв. № подл.

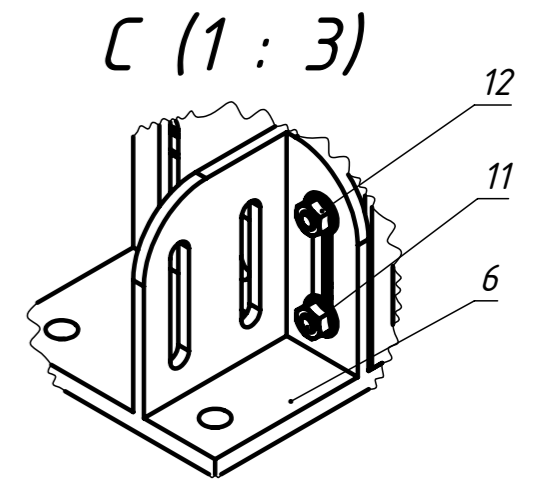
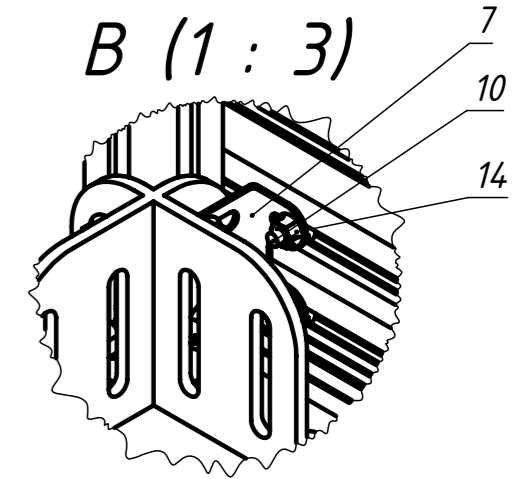
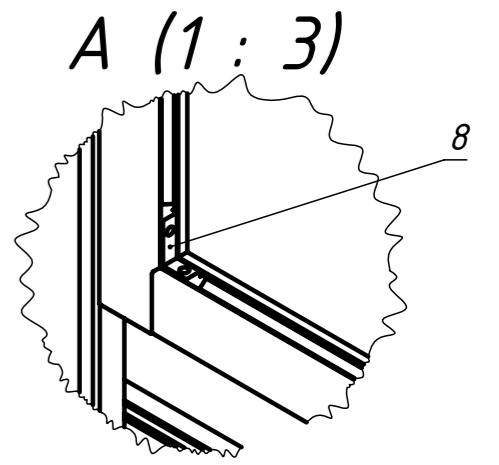
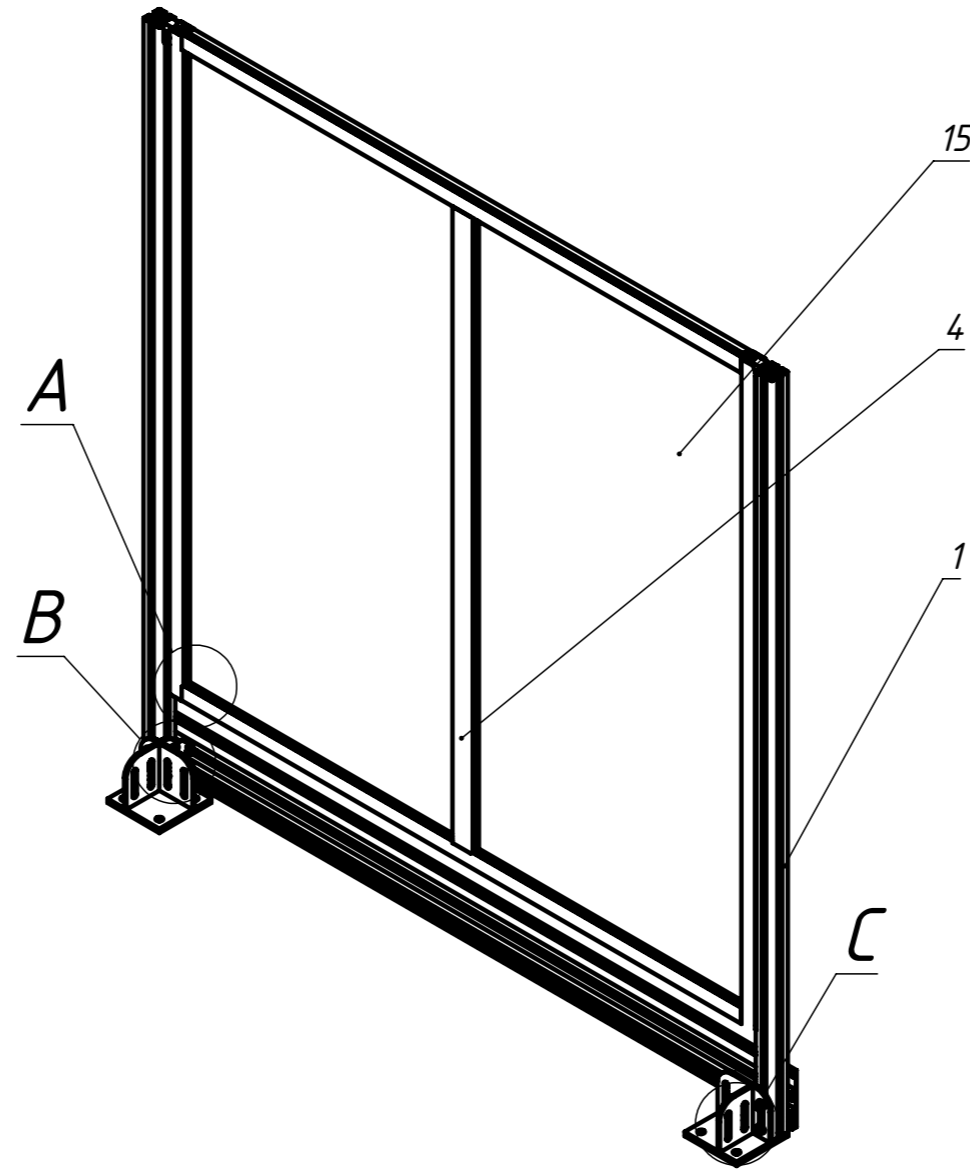
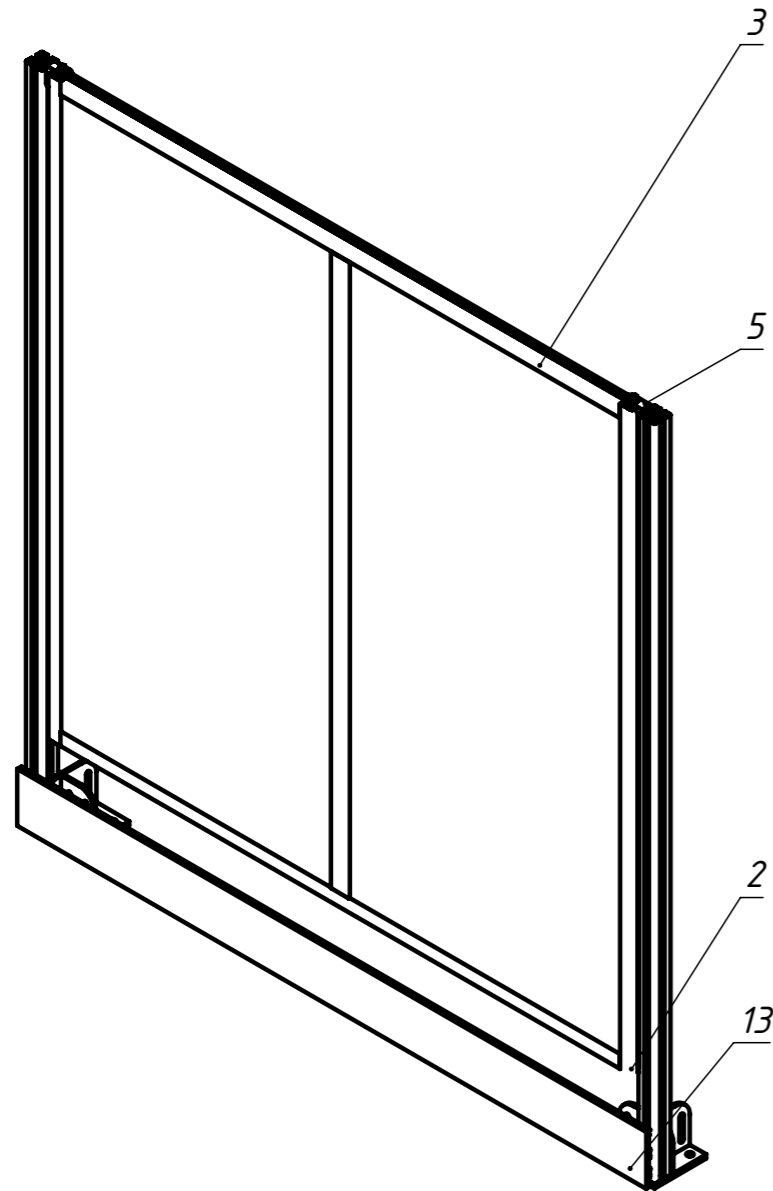

Изм.	Лист	№ докум.	Подп.	Дата
Разраб.		Хнычкин М.		
Пров.		Хнычкин М.		
Т. контр.				
Н. контр.				
Утв.				

#118

Набор секция 1400x1500
вставка металл

Лит. Масса Масштаб

21.33 1:13



Шифр:

Копировал

Формат А3

Файл: #118 Набор секция 1400x1500 вставка металл

