

B615

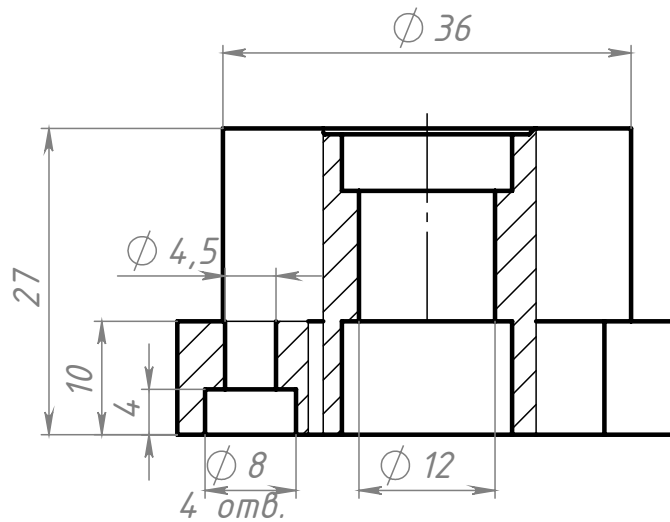
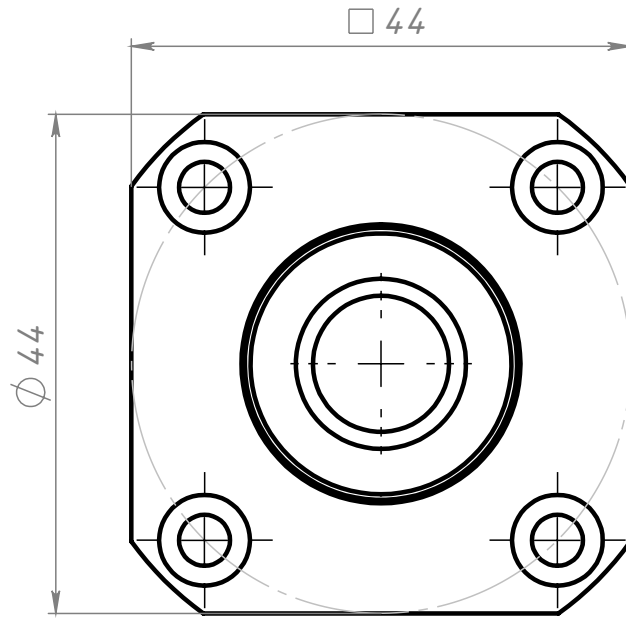

Перв. примен.
Справ. №
Подп. и дата
Инв. № дубл.
Взам. инв. №
Подп. и дата
Инв. № подл.

Изм.	Лист	№ докум.	Подп.	Дата
Разраб.		Хнычкин М.		
Пров.		Хнычкин М.		
Т. контр.				
Н. контр.				
Утв.				

B615

Опора ходового
винта FK-12

СТ45

Лит.	Масса	Масштаб
	0.24	3:2
Лист		Листов 1



Шифр:

Копировал

Формат А4

Файл: B615 Опора ходового винта FK-12