

A403

Перв. примен.

Справ. №

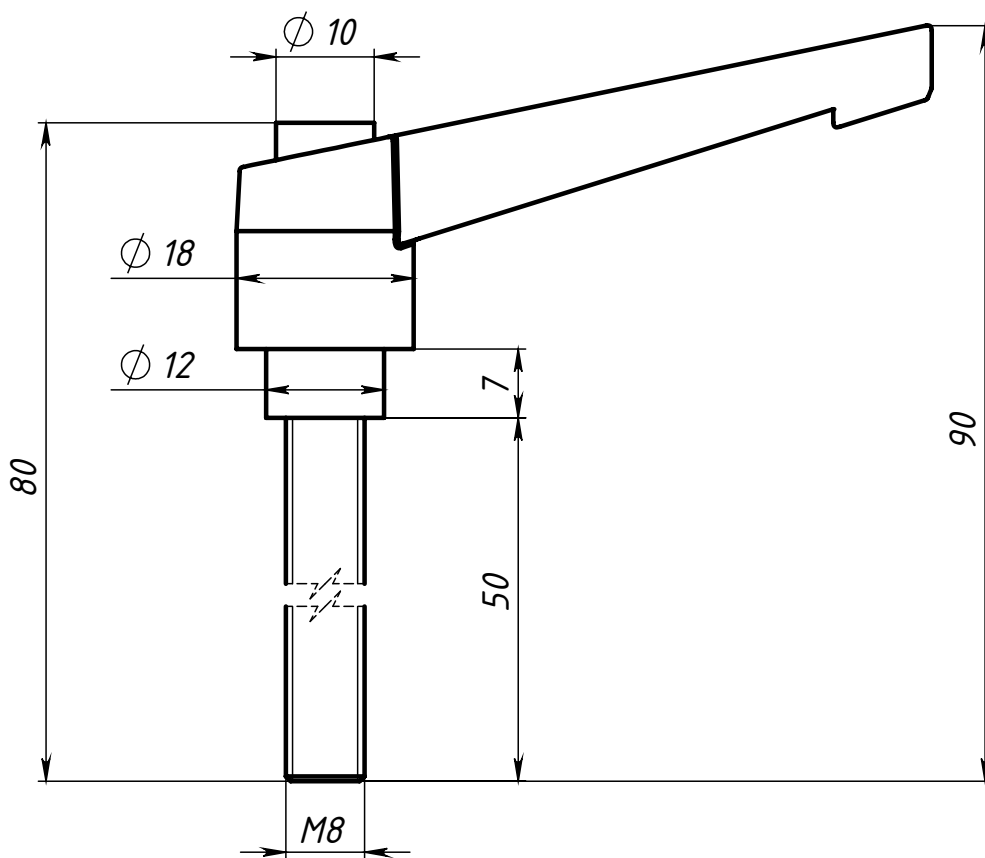

Подп. и дата

Инв. № дубл.

Взам. инв. №

Подп. и дата

Инв. № подл.

Изм.	Лист	№ докум.	Подп.	Дата
Разраб.		Карпов Д.		
Пров.		Терёхин С.		
Т. контр.				
Н. контр.				
Утв.				

A403

Винт с рукояткой  
M8x50

Сталь / Пластик

Лит.	Масса	Масштаб
	50.6 г	1.3:1
Лист		Листов 1

СОБЕРИЗАВОД

Шифр:

Копировал

Формат А4

Файл: A403 Винт с рукояткой M8x50